

CLIMASTAR®

OPTIMUS

INSTRUCȚIUNI DE UTILIZARE



MANUAL DE UTILIZARE	1
1. Informații generale	3
2. Descriere, aspect	4
2.1 Lista de componente	5
3. Înainte de pornirea dispozitivului	5
4. Asamblare	6
5. Setare	6
5.1 Pornirea dispozitivului	6
5.2 Setarea temperaturii	6
5.3 Alegerea modului de funcționare	6
5.4 Blocarea dispozitivului	8
6. Sugestii de utilizare	8
7. Specificații tehnice	9
8. Depanare	10
9. Garanție	11

1. Informații generale

Vă rugăm să citiți cu atenție manualul de utilizare al dispozitivului înainte de instalare.

- Dispozitivul Climastar trebuie folosit doar pentru încălzire.
- Asigurați-vă că tensiunea din rețea corespunde cu tensiunea indicată pe eticheta dispozitivului.
- Cablul de conectare trebuie conectat doar la o priză corespunzătoare.
- Nu instalați dispozitivul direct sub sau în fața prizei.
- Dacă cablul de conectare este deteriorat, acesta trebuie înlocuit imediat de un specialist pentru a evita riscurile ulterioare.
- Copiii sub 3 ani nu pot opera dispozitivul.
- Copiii între 3 și 8 ani pot porni sau opri dispozitivul doar dacă a fost setat și pus în funcțiune corespunzător în prealabil și au fost instruiți corespunzător cu privire la utilizarea sa. Copiii între 3 și 8 ani nu pot conecta, deconecta, curăța sau întreține dispozitivul în niciun fel.
- Persoanele cu abilități fizice, senzoriale sau mentale limitate sau care nu cunosc modul de utilizare al aparatului (inclusiv copiii peste 8 ani) nu ar trebui să folosească aparatul decât sub supraveghere sau urmând instrucțiunile unei persoane responsabile pentru siguranța lor. Copiii nu ar trebui să se joace cu aparatul. Curățarea și întreținerea aparatului nu trebuie făcută de copii.
- ATENȚIE:** unele părți ale aparatului se pot încinge și pot cauza arsuri. Fiți deosebit de atenți când în preajma aparatului sunt copii sau alte persoane vulnerabile.
- Fiecare model este echipat cu un întrerupător de protecție împotriva supraîncălzirii. -Dacă aparatul se oprește din cauza supraîncălzirii, opriți întrerupătorul principal și remediați cauza supraîncălzirii. După ce aparatul s-a răcit, acesta poate fi pornit din nou.

- **ATENȚIE:** Pentru a evita supraîncălzirea, nu acoperiți niciodată aparatul și nu uscați haine pe el!
- Nu utilizați aparatul în apropierea apei (baie, duș, piscină).
- Folosiți butoanele cu grijă, nu le manevrați cu un stilou sau un instrument asemănător, pentru a evita accidentările.

2. Descriere, aspect



2.1 Lista de piese

Asigurați-vă că următoarele elemente se găsesc în pachet.

Dacă lipsește vreunul dintre ele, vă rugăm să contactați distribuitorul.

1x 2x



4x



4x

3. Înainte de pornirea dispozitivului

- Asigurați-vă că tensiunea rețelei corespunde cu tensiunea indicată pe plăcuța de date a dispozitivului.
- Cablul de conectare și niciun alt obiect nu trebuie să atingă dispozitivul în funcțiune.
- Dacă dispozitivul este în bucătărie sau în baie/duș, acesta trebuie instalat astfel încât comanda să nu poată fi accesată de o persoană aflată în cadă sau sub duș.
- Este interzisă utilizarea dispozitivului în spații unde sunt prezente diferite gaze, substanțe explozive sau inflamabile.

4. Asamblare

- Înșurubați roțile așa cum se vede în imagine.

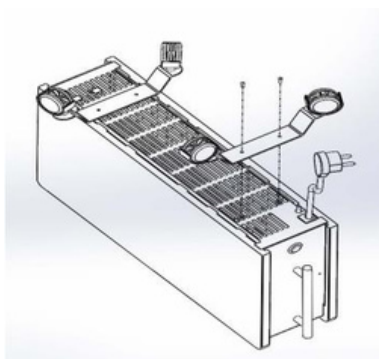

5. Setare

5.1 Pornirea dispozitivului

Conectați mai întâi cablul de alimentare la priza de rețea, apoi apăsați pe butonul situat pe partea dreaptă a dispozitivului. Lumina ECO începe să lumineze.

5.2 Setarea temperaturii

Dacă dispozitivul este pornit, apăsați butonul pentru a  selecta temperatura.

În funcție de temperatura selectată, lumina afișată variază, așa se vede în imagini.

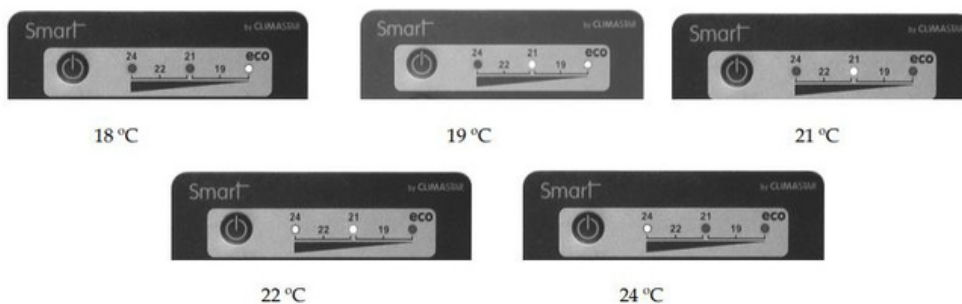

5.3 Selectarea modului de funcționare

Se poate alege trei moduri de funcționare:

- Manual: Utilizatorul stabilește temperatura.
- Temporizator: Utilizatorul selectează temperatura de bază și durata de funcționare..

- Repetare: Utilizatorul selectează temperatura și durata, iar dispozitivul porneste și se oprește automat la momentul stabilit.

Mod Manual:

Pentru a selecta temperatura, apăsați de mai multe ori pe  buton până când lumina de pe afișaj începe să lumineze la temperatura dorită.

Mod Temporizator

Pentru a selecta temperatura, apăsați pe butonul. 

Apăsați pe butonul  cu ceas pentru a selecta durata de funcționare. Apăsând de mai multe ori, duratele de funcționare pot fi combinate.

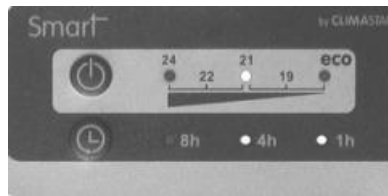



21°C timp de 5 ore

Pentru a opri temporizatorul, apăsați de mai multe  ori pe butonul cu ceas până când LED-ul care indică timpul se stinge.

Mod de Repetare

Apăsați pe buton  pentru a seta temperatura dorită.

Apăsați pe  buton pentru a selecta durata de funcționare. Apăsând de mai multe ori, duratele de funcționare pot fi combinate.

Pentru a seta modul de repetare, țineți apăsat  pe acest buton câteva secunde; LED-ul care indică timpul începe să clipească, modul de repetare este activat. Timpul programat începe în momentul setării.



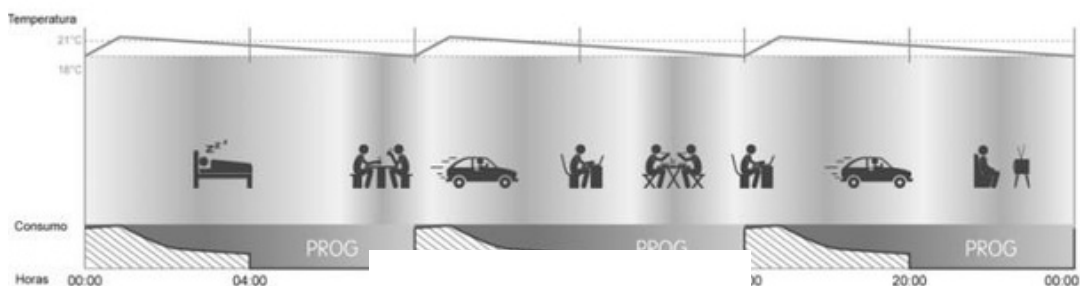

Aparatul se oprește și pornește la fiecare 4 ore.



 Apăsarea butonului o dată dezactivează modul de repetare.

5.4 Blocarea dispozitivului

Cu această funcție, comanda poate fi blocată.

Pentru a seta, apăsați simultan pe ambele butoane.   Pentru a debloca, efectuați aceeași operațiune.

6. Sfaturi de utilizare

Dispozitivul nu necesită întreținere specială pentru funcționarea corespunzătoare. Există doar câteva lucruri importante de făcut:

- Nu acoperiți dispozitivul și nu așezați haine peste el.
- Mențineți curat podeaua pentru a evita decolorarea pereților.
- La începutul fiecărui sezon de încălzire, aspirați caloriferul pentru a îndepărta praful care s-ar putea acumula pe elementul de încălzire.
- Nu plasați dispozitivul sub un orificiu de ventilație sau într-un loc cu curent.
- Așezați dispozitivul într-un loc unde nimic (mobilă, perdele etc.) nu împiedică circulația aerului, deoarece acest lucru poate influența reglarea temperaturii
- Pentru a evita pierderea de căldură și consumul ridicat de energie, este bine să verificați și, eventual, să reparați izolația ferestrelor și ușilor.
- Plăcile ceramice DUAL-KHERR pot fi curățate cu o cârpă umedă și, în cazul murdăriei persistente, cu alcool. Datorită compoziției sale, lumina directă a soarelui nu va deteriora dispozitivul.
- Carcasa dispozitivului poate fi ștersă cu o cârpă umedă.

7. Specificații tehnice

DIMENSIUNI ȘI GREUTATE	
Denumire:	OPTIMUS
Putere (W):	1600 W
Dimensiuni:	320 x 500 x 140 (mm)
Greutate:	9.8 kg
DATE TEHNICE:	
Tensiunea rețelei:	230 V
Frekvență: (Hz)	50 Hz
Stecker:	Bipolar 10-15 A/250 VAC
Termostat electronic:	Interval de temperatură: 18°C-24°C
Termostat de securitate:	Temperatură de oprire automată: 32°C (±0.5°C) Temperatură de repornire: 18°C (±0.5°C)
Clasa de protecție la atingere:	Clasa II., IP 24
MATERIALE	
Acoperire spate:	Oțel inoxidabil de înaltă calitate.
Placa frontală:	Dual Kherr

8. Depanare

Problema	Cauza problemei	Soluția
Temperatura camerei nu corespunde cu cea setată	Setarea temperaturii nu este corectă	Verificați temperatura setată pe afișaj.
	Dimensiunea necorespunzătoare	Puterea este insuficientă pentru dimensiunea camerei.
	Grilele de intrare și ieșire sunt blocate.	Nu plasați nimic pe partea de sus sau de jos a dispozitivului.
	Temperatura setată este mai mică decât temperatura camerei.	Setați temperatura cu 1°C mai mare decât temperatura actuală a camerei
Dispozitivul nu funcționează	Verificați dacă controlul automat este pornit	Dacă nu este pornit, aprindeți-l. Asigurați-vă că instalarea a fost corectă și că firele sunt potrivite pentru dispozitiv. (2,5 mm și maximum 3500W)
	Dispozitivul este oprit	Porniți dispozitivul.
	Programul este oprit	Verificați dacă programul corect este setat sau selectați cel potrivit.
Butoanele nu răspund	Senzorul butoanelor nu răspunde	Apăsați simultan butoanele ON și TIMER timp de 3 secunde.

9. Garanție

CLIMASTAR garantează că la momentul achiziției produsul este liber de defecte de materiale și de asamblare (garanție limitată).

CLIMASTAR oferă o garanție comercială și voluntară pentru produsele sale, sub următoarele condiții, în cazul în care defectul produsului este datorat CLIMASTAR.

În plus, producătorul oferă o garanție de 2 ani pentru piesele de schimb.

Pentru defectele care apar în primele 6 luni de la data achiziției, responsabilitatea revine CLIMASTAR. Dacă defectul este raportat după 6 luni, cumpărătorul trebuie să demonstreze că defectul exista și în primele 6 luni de la achiziție.

Defectele care apar trebuie raportate de către cumpărător fără întârziere către vânzător (cel târziu în 60 de zile). Pentru a valida cererile de garanție, este necesar un document care atestă achiziția (factură comercială sau certificat de garanție).

În cadrul garanției, producătorul se obligă să repare piesa sau piesele defecte sau – dacă aceasta nu este posibilă – să înlocuiască dispozitivul.

Garanția nu acoperă demontarea și montarea produsului sau costurile de transport.

Garanția nu se aplică defecțiunilor cauzate de accidente, utilizare necorespunzătoare, deteriorări mecanice, instalare incorectă sau defecțiuni ale rețelei electrice.

Garanția este invalidată dacă produsul a fost folosit în alte scopuri decât încălzirea interioară, a fost modificat, reparat sau a fost supus altor evenimente care nu pot fi verificate de către producător. Garanția nu acoperă costurile pentru a accesa un produs instalat într-un loc greu accesibil, nici costurile de deteriorare sau restaurare a elementelor structurale, chiar dacă produsul nu este accesibil fără aceste intervenții.

CLIMASTAR și reprezentanții săi comerciali nu acceptă produse pentru reparații care nu au fost raportate anterior ca fiind defecte. Producătorul nu își asumă responsabilitatea pentru dispozitivele trimise înapoi în acest mod.

CLIMASTAR și reprezentanții săi pot decide dacă să repare sau să înlocuiască dispozitivul. Repararea dispozitivului poate fi efectuată numai de un service desemnat de producător. Orice reparație efectuată de un service care nu este unul oficial al mărcii anulează garanția.

Cumpărătorul se poate adresa locului de vânzare cu cererea sa de garanție.

LIMITAREA RĂSPUNDERII: CLIMASTAR, ca producător, nu își asumă nicio responsabilitate pentru niciun fel de daune directe sau indirecte, personale sau materiale, cauzate de instalarea incorectă sau utilizarea necorespunzătoare a produsului.

Termenii de mai sus nu pot fi modificați sau extinși fără declarația scrisă explicită a CLIMASTAR.

CLIMASTAR®

Distribuitor în Ungaria:

Nordinova Energy Kft.

1106 Budapest, Jászberényi út 47/c

www.nordinova.hu

Serviciu: HU 1106 Budapest Jászberényi út 47/c

Tel: +36 (70) 430- 4285

Raport de eroare online hibabe:

www.nordinova.hu/webshop/szerviz



**Nordinova
Energy**